

# KOMMISSIONEN FOR DE EUROPÆISKE FÆLLESSKABER

KOM(76) 697 endelig udg.

Bruxelles, den 23. december 1976

FORSLAG TIL

RÅDETS DIREKTIV

OM INDBYRDES TILNÆRMELSE AF MEDLEMSSTATERNES LOVGIVNING OM  
TÅGEBAGLYGTER PÅ MOTORDREVNE KØRETØJER OG PÅHÆNGSKØRETØJER  
DERTIL

---

FORSLAG TIL

RÅDETS DIREKTIV

OM INDBYRDES TILNÆRMELSE AF MEDLEMSSTATERNES LOVGIVNING OM  
BAKLYGTER PÅ MOTORDREVNE KØRETØJER OG PÅHÆNGSKØRETØJER DERTIL

---

FORSLAG TIL

RÅDETS DIREKTIV

OM INDBYRDES TILNÆRMELSE AF MEDLEMSSTATERNES LOVGIVNING OM  
PARKERINGSLYGTER PÅ MOTORDREVNE KØRETØJER

---

(forelagt Rådet af Kommissionen)

KOM(76) 697 endelig udg.

## BEGRUNDELSE

Disse direktiver indgår i rammerne for den fremgangsmåde vedrørende EØF-standardtypegodkendelse, som har været genstand for Rådets direktiv 70/156/EØF af 6. februar 1970<sup>1)</sup>.

Det drejer sig kun om tekniske forskrifter for fremstilling og for afprøvning vedrørende tågebaglygter, baklygter og parkeringslygter på motordrevne køretøjer og påhængskøretøjer dertil, idet forskrifterne for montering af disse anordninger er optaget i Rådets direktiv 76/756/EØF af 27. juli 1976, som omhandler montering af lygter og lyssignaler<sup>2)</sup>.

Ved udarbejdelsen af forslag til direktiverne vedrørende tågebaglygter<sup>3)</sup> og baklygter<sup>4)</sup> har Kommissionen ladet sig inspirere af arbejdet, som gennemføres i Den økonomiske Kommission for Europa. Under diskussionen i Kommissionens arbejdsgruppe "motordrevne køretøjer" havde den belgiske expert indvendinger og foreslog alternativer til visse forskrifter i forslaget "tågebaglygter"; det drejer sig om punkt 6.2. og 10.2. i bilag I, punkt 2. i bilag II og punkt 3. i bilag III. Efter en omhyggelig undersøgelse sås der dog ingen mulighed for at indsætte disse ændringer.

Artiklerne 1 til 6 i de tre forslag indfører fremgangsmåden for EØF-standardtypegodkendelse for tågebaglygter, baklygter og parkeringslygter. Ved denne fremgangsmåde tilsigter direktiverne at tillade den frie handel med disse lygter inden for Fællesskabet; idet det forbyder medlemsstaterne at modsætte sig deres handelsføring, når de opfylder de forskrifter for fremstilling og afprøvning, som er fastsat i bilagene, og når de bærer det EØF-typegodkendelsesmærke, hvoraf eksempler er vist i bilag i direktivforslagene. Denne fremgangsmåde fastsætter et system for gensidig underretning om enhver meddelelse af, afslag på tilbagekaldelse eller udvidelse af en typegodkendelse.

Artikel 7 indfører de tre direktiver i fremgangsmåden for EØF-standardtypegodkendelse.

- 1) EFT nr. L 42 af 23. februar 1970,
- 2) EFT nr. L 262 af 27. juli 1976.
- 3) Forordning nr. ... "Ens forskrifter for godkendelse af tågebaglygter på motordrevne køretøjer og på påhængskøretøjer dertil" (dok. E/ECE ...)
- 4) Forordning nr. 23 "Ens forskrifter for godkendelse af baklygter på motordrevne køretøjer og på påhængskøretøjer dertil" (dok. E/ECE/324/E/ECE/TRANS/505/rev. 1 - Add. 22)

Visse nye medlemsstater har ikke i øjeblikket en fremgangsmåde for national godkendelse; det er nødvendigt at fastsætte bestemmelser, der gør det muligt at sikre brugen i disse stater af køretøjer, der er i overensstemmelse med direktivernes forskrifter (artikel 8)<sup>1)</sup>.

Anvendelsesområdet er udstrakt til alle motordrevne køretøjer og påhængskøretøjer dertil, som har mindst 4 hjul og en konstruktivt bestemt maksimalhastighed på over 25 km/h, samt for påhængskøretøjer for hvilket angår tågebaglygter og baklygter (artikel 9).

Artikel 10 fastsætter fremgangsmåden for tilpasning af direktivet til den tekniske udvikling, en fremgangsmåde, som er angivet i artikel 13 i Rådets direktiv af 6. februar 1970 om typegodkendelse af motordrevne køretøjer og påhængskøretøjer dertil.

Artikel 11 fastsætter en dobbelt frist; før udløbet af den første skal medlemsstaterne vedtage og offentliggøre de nødvendige forholdsregler for at bringe sig i overensstemmelse med direktiverne. Den anden frist fastsætter den dato, på hvilken alle medlemsstaterne samtidig skal sætte de fælles regler i kraft (artikel 11, stykke 1).

Endelig skal Kommissionen underrettes i god tid om alle forslag til administrative eller ved lov fastsatte bestemmelser, som udarbejdes af medlemsstaterne på det område der dækkes af direktiverne, denne underretning skal sætte Kommissionen i stand til at fremsætte sine eventuelle bemærkninger til forslaget. (artikel 11, stykke 2).

#### HØRING AF EUROPA-PARLAMENTET OG DET ØKONOMISKE OG SOCIALE UDVALG

I overensstemmelse med bestemmelserne i artikel 100, stk. 2 er udtalelse fra de to nævnte institutioner nødvendig.

1) EFT nr. L 73 af 27. marts 1972 "Dokumenter vedrørende kongeriget Danmark, Irlands og Det forenede kongerige Storbritannien og Nordirlands tiltrædelse af De europæiske Fællesskaber".  
"Akt vedrørende tiltrædelsesvilkårene og tilpasningerne af Traktaterne" Bilag I, afsnit X.

FORSLAG TIL

RÅDETS DIREKTIV

om indbyrdes tilnærmede af medlemsstaternes lovgivning  
om tågebagglygter på motordrevne køretøjer og  
påhængskøretøjer dertil

---

RÅDET FOR DE EUROPÆISKE FÆLLESSKABER HAR --

under henvisning til traktaten om oprettelse af Det europæiske økonomiske Fællesskab, særlig artikel 100,

under henvisning til forslag fra Kommissionen,

under henvisning til udtalelse fra Europa-Parlamentet

under henvisning til udtalelse fra Det økonomiske og sociale Udvalg, og

ud fra følgende betragtninger:

De tekniske forskrifter, som motordrevne køretøjer skal opfylde i henhold til de enkelte staters lovgivning, omfatter blandt andet tågebaglygter;

disse forskrifter er forskellige fra medlemsstat til medlemsstat; det er derfor påkrævet, at ensartede forskrifter vedtages af samtlige medlemsstater enten som tillæg til eller i stedet for deres nuværende bestemmelser særlig med henblik på, at fremgangsmåden for EØF-standardtypegodkendelse, i henhold til Rådets direktiv 70/156/EØF af 6. februar 1970 om tilnærmelse af medlemsstaternes lovgivning om godkendelse af motordrevne køretøjer og påhængskøretøjer dertil (1) kan anvendes for alle køretøjstyper;

fælles forskrifter for montering af lygter og lyssignalapparater på motordrevne køretøjer og påhængskøretøjer dertil er af Rådet fastsat ved direktiv 76/756/EØF af 27. juli 1976 (2);

gennem en harmoniseret fremgangsmåde ved typegodkendelse for tågebaglygter kan den enkelte medlemsstat kontrollere, om de fælles forskrifter for fremstilling og afprøvninger er overholdt, og underrette de øvrige medlemsstater herom ved fremsendelse af en kopi af det typegodkendelsesskema, der udstedes for hver type tågebaglygte; anbringelse af et EØF-godkendelsesmærke på alle lygter, der er fremstillet i overensstemmelse med den godkendte type, overflødigger en teknisk kontrol med disse lygter i de øvrige medlemsstater;

det er vigtigt, at der tages hensyn til de tekniske forskrifter, der på dette område er vedtaget af FN-organet Den økonomiske kommission for Europa i dets regulativ nr. .... (Uniform provisions concerning the approval of motor vehicle fog lights)(3), der som bilag er knyttet til Agreement of March 20, 1958 concerning the adoption of uniform conditions for approval and reciprocal recognition of approval for motor vehicle equipment and parts;

indbyrdes tilnærmelse af medlemsstaternes lovgivning om motordrevne køretøjer indebærer en gensidig anerkendelse mellem medlemsstaterne af den kontrol, som hver af dem udøver på grundlag af de fælles forskrifter; forudsætningen for, at en sådan ordning fungerer godt er, at disse forskrifter anvendes af alle medlemsstaterne fra samme dato --

UDSTEDT FØLGENDE DIREKTIV:

(1) EFT nr. L 42 af 23.2.1970, s. 1

(2) EFT nr. L262 af 27.9.1976, s. 1

(3) Dokument fra Den økonomiske kommission for Europa .....

### Artikel 1

1. Den enkelte medlemsstat meddeler EØF-typegodkendelse for enhver type tågebaglygte, der er i overensstemmelse med fremstillings- og afprøvningsforskrifterne i bilag O, II og III.
2. Den medlemsstat, der har meddelt EØF-typegodkendelse, træffer -- om fornødent i samarbejde med de kompetente myndigheder i de øvrige medlemsstater -- de nødvendige foranstaltninger til i påkrævet omfang at kontrollere, at produktionen er i overensstemmelse med den godkendte type. Kontrollen udøves ved stikprøver.

### Artikel 2

Medlemsstaterne tildeler fabrikanten eller dennes befuldmægtigede et EØF-godkendelsesmærke som vist i bilag II for hver type tågebaglygte, som de godkender i medfør af artikel 1

Medlemsstaterne træffer alle hensigtsmæssige foranstaltninger for at hindre, at der anvendes mærker, som kan medføre at tågebaglygter, for hvilke der er meddelt typegodkendelse i medfør af artikel 1, forveksles med andre anordninger.

### Artikel 3

1. Medlemsstaterne kan ikke af grunde, der vedrører udførelse eller funktion af tågebaglygter forbyde markedsføring af disse, når de er forsynet med EØF-godkendelsesmærke.
2. En medlemsstat kan dog forbyde markedsføring af tågebaglygter, som er forsynet med EØF-godkendelsesmærke, men som systematisk afviger fra den godkendte type.

Den pågældende medlemsstat underretter omgående de øvrige medlemsstater og Kommissionen om de truffne foranstaltninger og begrundet samtidig sin beslutning.

Artikel 4

De kompetente myndigheder i den enkelte medlemsstat tilsender inden en måned de kompetente myndigheder i de øvrige medlemsstater kopier af godkendelseskemaer, hvoraf en model er vist i bilag I for hver type tågebaglygte, for hvilke de meddeler eller nægter typegodkendelse.

Artikel 5

1. Konstaterer en medlemsstat, der har meddelt en EØF-typegodkendelse, at flere med samme EØF-typegodkendelsesmærke forsynede tågebaglygter ikke er i overensstemmelse med den type, den har typegodkendt, træffer den de nødvendige foranstaltninger for at sikre at produktionen bringes i overensstemmelse med den godkendte type. De kompetente myndigheder i den pågældende medlemsstat underretter de kompetente myndigheder i de andre medlemsstater om de truffne foranstaltninger, der, hvis uoverensstemmelsen er systematisk, vil kunne medføre inddragelse af EØF-typegodkendelsen. Disse myndigheder træffer de samme foranstaltninger, når de af de kompetente myndigheder i en anden medlemsstat underrettes om sådan manglende overensstemmelse.
2. De kompetente myndigheder i medlemsstaterne underretter inden en måned hinanden om unddragelse af en meddelt EØF-typegodkendelse og om grunde-  
ne hertil.

#### Artikel 6

Enhver afgørelse truffet på grundlag af de til gennemførelse af dette direktiv udstedte bestemmelser, hvorved en typegodkendelse nægtes eller indtrækkes, eller hvorved der udstedes forbud mod salg eller brug, skal nøje begrundes. Sådanne afgørelser skal meddeles de pågældende med oplysning om de i henhold til medlemsstaternes lovgivning foreliggende retsmidler og om fristerne for disses anvendelse.

#### Artikel 7

Medlemsstaterne kan ikke nægte EØF-standardtypegodkendelse eller national godkendelse for et køretøj af grunde, som vedrører tågebaglygter, dersom disse er forsynet med EØF-typegodkendelsesmærke og monteret som foreskrevet i Rådets direktiv 76/756/EØF af 27. juli 1976 om indbyrdes tilnærmelse af medlemsstaternes lovgivning om montering af lygter og lyssignaler på motordrevne køretøjer og påhængskøretøjer dertil.

#### Artikel 8

Medlemsstaterne kan ikke nægte eller forbyde salg, registrering, ibrugtagen eller brug af køretøjer af grunde som vedrører tågebaglygter, dersom disse er forsynet med EØF-typegodkendelsesmærke og monteret som foreskrevet i Rådets direktiv 76/756/EØF af 27. juli 1976 om indbyrdes tilnærmelse af medlemsstaternes lovgivning om montering af lygter og lyssignaler på motordrevne køretøjer og påhængskøretøjer dertil.

#### Artikel 9

Ved køretøjer forstås i dette direktiv alle motordrevne køretøjer med eller uden karrosseri, som er bestemt til færdsel på vej, og som har mindst 4 hjul og en konstruktivt bestemt maksimalhastighed over 25 km/t, samt påhængskøretøjer til sådanne køretøjer med undtagelse af skinnekøretøjer, landbrugstraktorer og -maskiner samt entreprenørmateriel.



Artikel 10

Ændringer, der er nødvendige for at tilpasse forskrifterne i bilagene til den tekniske udvikling, vedtages i overensstemmelse med fremgangsmåden i artikel 13 i Rådets direktiv 70/156/EØF.

Artikel 11

1. Medlemsstaterne vedtager og offentliggør inden den 1. juni 1978 de bestemmelser, der er nødvendige for at efterkomme dette direktiv og underretter straks Kommissionen herom. De sætter disse bestemmelser i kraft fra den 1. januar 1979.
2. Efter meddelelsen af dette direktiv drager medlemsstaterne omsorg for, at Kommissionen underrettes i så god tid, at den kan fremsætte sine eventuelle bemærkninger om ethvert udkast til bestemmelser af administrativ eller lovmæssig karakter, som medlemsstaterne har til hensigt at udstede på det af dette direktiv omfattede område.

Artikel 12

Dette direktiv er rettet til medlemsstaterne.

BILAGSFORTEGNELSE

- Bilag 0 (+) - Definitioner, almindelige forskrifter, lysstyrke, afprøvningsbestemmelser, afprøvning af varmebestandighed, lysets farve, produktionens overensstemmelse.
- Bilag I - Model for EØF-typegodkendelsesskema
- Bilag II - Forskrifter for EØF-typegodkendelse og mærkning
- Bilag III(+)- Fotometriske målinger

---

(+) De tekniske krav i bilagene er de samme som kravene i regulativ nr. ... fra Den økonomiske kommission for Europa; især er opdelingen i punkter den samme; dette er grunden til, at hvis der for et punkt i regulativ nr. ...., ikke findes noget tilsvarende punkt i dette direktiv, er ets nummer angivet i parentes til orientering.

BILAG 0

DEFINITIONER, ALMINDELIGE FORSKRIFTER, LYSSTYRKE  
AFPRØVNINGSBESTEMMELSER, LYSETS FARVE,  
PRODUKTIONENS OVERENSSTEMMELSE, AFPRØVNING AF VARMEBESTANDIGHED

1. DEFINITION

I dette direktiv forstås

- 1.1. ved "Tågebaglygte", en lygte, der har til formål at gøre køretøjet mere synligt bagfra i tæt tåge;
- 1.2. ved "Referenceakse", lyssignalets karakteristiske akse, der fastlægges af fabrikanten og tjener som udgangsretning ( $H=0^{\circ}$ ,  $V=0^{\circ}$ ) for synsfelterne ved de fotometriske målinger og ved monteringen på køretøjet;
- 1.3. ved "Referencecentrum", det af lygtefabrikanten angivne skaringspunkt mellem referenceaksen og lysåbningens flade;
- 1.4. ved "Synlig overflade" i en bestemt iagttagelsesretning, forstås den retvinklede projektion af den ydre flade af en lygtes eller lyssignals lysåbning på et på iagttagelsesretningen vinkelret plan;
- 1.5. ved forskellige "Typer" af tågebaglygter, tågebaglygter som ikke udviser væsentlige indbyrdes forskelle, som især kan vedrøre:
  - 1.5.1. fabriksmærke eller firmamærke,
  - 1.5.2. det optiske systems kendetegn
  - 1.5.3. lampetype.

(2.)

(3.)

(4.)

5. ALMINDELIGE FORSKRIFTER

- 5.1. Ethvert prøveeksemplar skal være i overensstemmelse med de i nedennævnte punkter angivne forskrifter.
- 5.2. Anordningerne skal være konstrueret og fremstillet således, at de ved normal brug og til trods for de rystelser, de derved kan blive udsat for, forbliver funktionssikre og bevarer de i dette direktiv påbudte kendetegn.

6. LYSSTYRKE

- 6.1. Lysstyrken for hver af de to prøveeksemplarer, som er i overensstemmelse med forskrifterne i punkt 8 nedenfor, må ikke være mindre end henholdsvis større end de nedenfor angivne mindste- og størsteværdier, og den skal måles i forhold til referenceaksen i de nedenfor viste retninger (udtrykt i venkelgrader med referenceaksen);
- 6.2. Styrken langs H- og V-akserne, dvs. mellem  $10^{\circ}$  til venstre og  $10^{\circ}$  til højre og mellem  $5^{\circ}$  op og  $5^{\circ}$  ned, skal mindst være 150 cd.
- 6.3. Lysstyrken må i alle de retninger, i hvilke lyset kan ses, ikke overstige 300cd.
- 6.4. Den synlige overflade i referenceaksens retning må ikke være større end  $140 \text{ cm}^2$ .
- 6.5. Bilag III indeholder detaljer om den målemetode, der skal benyttes i tilfælde af tvivl.

7. AFPRØVNINGSBESTEMMELSER

Alle målinger udføres med farveløse målelamper, der hører til en til anordningen godkendt type, og som er således reguleret, at de frembringer den normale lysstrøm, som er foreskrevet for den pågældende tupe lamper.

8. AFPRØVNING AF VARMEBESTANDIGHED

- 8.1. Lygten skal udsættes for en 1-times afprøvning i vedvarende drift efter en opvarmningsperiode på 20 minutter. Omgivelsernes temperatur skal være  $23^{\circ}\text{C} \pm 5^{\circ}$ . Den benyttede glødelampe skal være af den til lygten foreskrevne kategori type, og den skal tilføres strøm med en sådan spænding, at den yder den angivne gennemsnitlige styrke ved tilsvarende spændingsafprøvning.

8.2. Hvor kun den højeste styrke er angivet, skal afprøvningen udføres ved at regulere spændingen indtil en styrke svarende til 90% af den angivne styrke. Det ovenfor angivne gennemsnitlige eller højeste styrke skal i alle tilfælde vælges fra den af spændingerne 6, 12, og 24 V, ved hvilken den når den højeste værdi.

8.3. Efter at lygten er blevet stabiliseret ved omgivelsernes temperatur, må ingen forvrængning, deformation, revnedannelse eller farveændring kunne konstateres.

#### 9. LYSETS FARVE

Lysets farve, målt ved hjælp af en lyskilde med temperaturfarve 2854 K<sup>+</sup>, skal ligge inden for grænserne af de følgende trikromatiske koordinater:

grænse imod gult:  $y \leq 0,335$

grænse imod purpur:  $z \leq 0,008$

#### 10. PRODUKTIONENS OVERENSSTEMMELSE

10.1. enhver anordning, som er forsynet med et EØF-typegodkendelsesmærke, skal være i overensstemmelse med den godkendte type og opfylde de fotometriske krav, som er anført i pkt. 6 og 9.

10.2. Dog kan kravene til minimumslysstyrken (målt med en målelampe, som omhandlet i pkt. 7) for en hvilken som helst anordning, der er prøveudtaget af en serieproduktion, begrænses i hver af de pågældende retninger til 80% af de minimumsværdier, som er foreskrevet i pkt. 6.

(11.)

---

+) Svarende til lyskilde A hos Det internationale belysningsudvalg (CIE).

BILAG I

MODEL FOR EØF-TYPEGODKENDELSESSKEMA  
(maksimalt format: A 4 (210 x 297 mm))

Myndighedens navn

Oplysninger om meddelelse, nægtelse eller inddragelse af  
EØF-typegodkendelse for en type tågebaglygte

- Typegodkendelsesnr. ....
- 1. Type lamper .....
- 2. Fabriks- eller firmamærke .....
- 3. Fabrikantens navn og adresse .....
- 4. Eventuelt navn og adresse på fabrikantens befuldmægtigede .....
- 5. Indgivet til EØF-typegodkendelse den .....
- 6. Teknisk tjeneste som varetager afprøvningen .....
- 7. Afprøvningsrapportens dato .....
- 8. Afprøvningsrapportens nummer .....
- 9. Dato for meddelelse/nægtelse/inddragelse af EØF-typegodkendelse <sup>+) ...</sup>  
.....
- 10. Fælles EØF-typegodkendelse meddelt på grundlag af pkt. 3.3. i bilag II  
for en lygte- og lyssignalenhed, som omfatter flere lygter og/eller  
lamper særlig: .....
- 11. Dato for nægtelse/inddragelse af fælles EØF-typegodkendelse <sup>+) .....</sup>
- 12. Sted .....
- 13. Dato .....
- 14. Underskrift .....
- 15. Vedlagte tegning nr. .... angiver montageforskrifter for montering  
af anordningen på køretøjet samt for anordningens referenceakse og re-  
ferencecentrum.
- 16. Eventuelle bemærkninger .....

<sup>+) Det ikke gældende bedes overstreget.</sup>

BILAG II

FORSKRIFTER FOR EØF-TYPEGODKENDELSE OG MÆRKNING

1. BEGÆRING OM EØF-TYPEGODKENDELSE
  - 1.1. Begæring om EØF-typegodkendelse indgives af indehaveren af fabriks- eller firmamærket eller af dennes befuldmægtigede.
  - 1.2. For hver type tågebaglygte skal begæringen være ledsaget af:
    - 1.2.1. en kortfattet teknisk beskrivelse, der især indeholder oplysning om typen af den eller de foreskrevne glødelampe(r);
    - 1.2.2. tilstrækkeligt detaljerede tegninger i tre eksemplarer til at typen kan identificeres og med angivelse af geometriske data for montering på køretøjet, samt den observationsakse, som ved afprøvning skal tages som referenceakse (horisontalvinkel  $H=0^{\circ}$ , vertikalvinkel  $V=0^{\circ}$ ) og det punkt, der ved disse afprøvninger skal anvendes som referencecentrum;
    - 1.2.3. to prøveeksemplarer; dersom anordningen ikke kan monteres vilkårligt på højre eller venstre side af køretøjet, er det tilladt at fremlægge to ens prøveeksemplarer, som kun passer enten til højre eller venster side af køretøjet.
2. PÅSKRIFTER
  - 2.1. Prøveeksemplarerne af en tågebaglygtetype, som indgives, skal være forsynet med:
    - 2.1.1. ansøgerens fabriks- eller firmamærke; dette mærke skal være let læseligt og må ikke kunne udslettes;
    - 2.1.2. angivelse af foreskrevne glødelamper; denne angivelse skal være let læselig og må ikke kunne udslettes;
    - 2.1.3. en flade af tilstrækkelig størrelse til EØF-typegodkendelsesmærket og de yderligere ysbolere, som angives i pkt. 4; denne plads angives på de i pkt. 1.2.2. nævnte tegninger.

3. EØF-TYPEGODKENDELSE

- 3.1. Såfremt samtlige de i henhold til pkt. 1 indgivne prøveeksemplarer opfylder bestemmelserne i bilag O, II og III, meddeles EØF-typegodkendelse, og et typegodkendelsesnummer tildeles.
- 3.2. Dette nummer tildeles ikke til nogen anden type tågebaglygte.
- 3.3. Såfremt EØF-typegodkendelse begæres for en type lygte og lyssignalenhed, der omfatter en tågebaglygte og andre lygter eller lys-signaler, kan et fælles EØF-typegodkendelsesmærke tildeles under forudsætning af, at denne lygteenhed svarer til forskrifterne i dette direktiv, og at hver enkelt af de andre lygter og lamper, som indgår i den lygte- og lyssignalenhed, for hvilken EØF-typegodkendelsen er begæret, svarer til det særdirektiv, som gælder for dem.

4. MÆRKNING

- 4.1. Enhver tågebaglygte, som er i overensstemmelse med en godkendt type i henhold til dette direktiv, skal være forsynet med et EØF-typegodkendelsesmærke.
- 4.2. Dette mærke består af et rektangel, i hvilket er anbragt et "e" fulgt af kendingsnummer eller -bogstaver for den medlemsstat, som har meddelt EØF-typegodkendelsen:

1	for Tyskland
2	for Frankrig
3	for Italien
4	for Nederlandene
6	for Belgien
11	for Det forenede Kongerige
13	for Luxembourg
DK	for Danmark
IRL	for Irland

samt af et EØF-typegodkendelsesnummer svarende til nummeret på det EØF-typegodkendelsesskema, som er udstedt for typen.



- 4.3. EØF-typegodkendelsesmærket suppleres med symbolet "B".
- 4.4. EØF-typegodkendelsesnummeret skal være anbragt et vilkårligt sted i nærheden af rektanglet, der omslutter bogstavet "e".
- 4.5. EØF-typegodkendelsesmærket og de supplerende symboler skal anbringes på lygteglasset eller et af lygteglassene, således at de ikke kan udslettes og er let læselig, også når lysenhederne er monteret på køretøjet.
- 4.6. Eksempel på EØF-typegodkendelsesmærke suppleret med de supplerende symboler er vist i tillægget.
- 4.7. I tilfælde af tildeling af et fælles EØF-typegodkendelsesnummer, som fastsat i pkt. 3.3. for en lygte- eller lyssignaleenhed, der omfatter en tågebaglygte og andre lygter, eller lyssignaler, kan der anbringes et fælles EØF-typegodkendelsesmærke, som omfatter:
- et rektangel, hvori er anbragt bogstavet "e" fulgt af kendingsnummer eller kendingsbogstaver for den medlemsstat, som har meddelt typegodkendelsen,
  - et EØF-typegodkendelsesnummer,
  - de øvrige symboler, som er foreskrevet i de forskellige direktiver, i medfør af hvilke EØF-typegodkendelsen er meddelt.
- 4.8. Dimensionerne af de forskellige enkeltheder i dette mærke må ikke være mindre end den største minimumsdimension for de individuelle mærker, som er foreskrevet i de direktiver i medfør af hvilke, der er meddelt EØF-typegodkendelse.

TILLÆG

EKSEMPEL PÅ EØF-TYPEGODKENDELSESMÆRKE

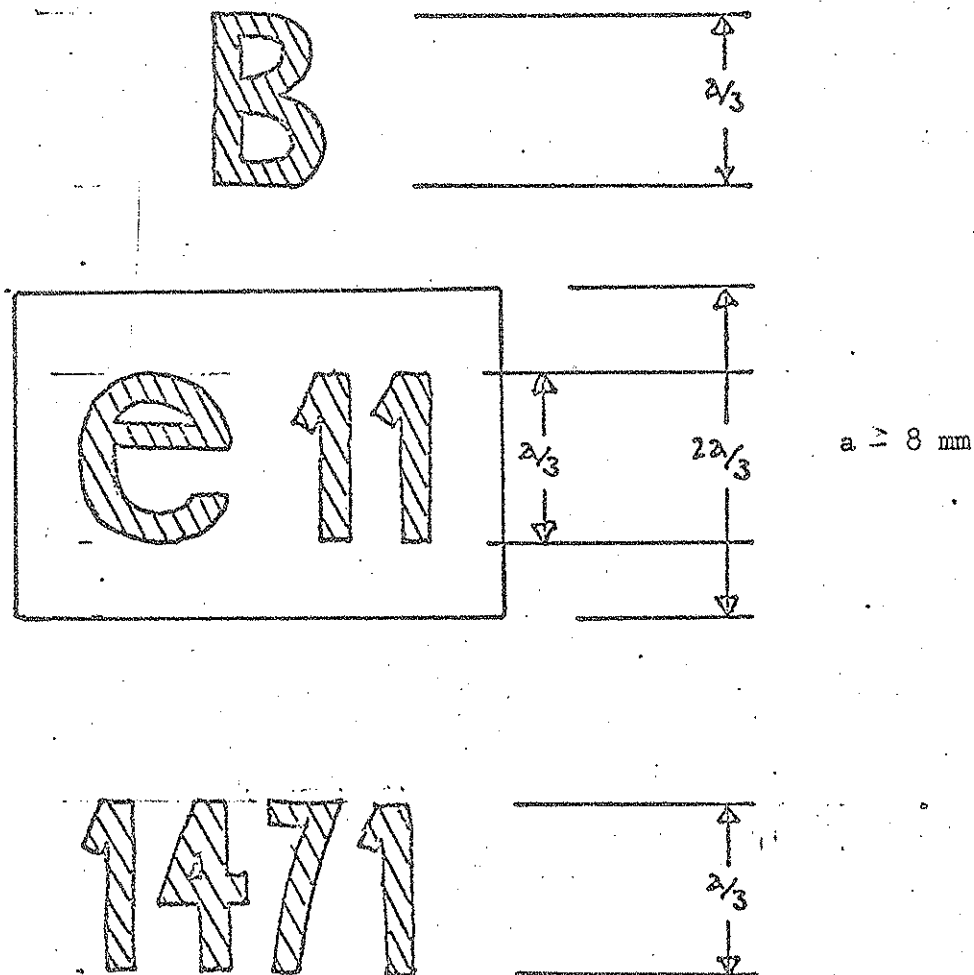

Den anordning, som er forsynet med det viste EØF-typegodkendelsesmærke, er en tågebaglygte, som er EØF-typegodkendt i Det forenede Kongerige (e 11) under nr. 1471.

BILAG III

FOTOMETRISKE MÅLINGER

1. Ved fotometriske målinger skal forstyrrende tilbagekastninger undgås ved en passende blanding.
2. Såfremt måleresultaterne anfægtes, udføres målinger således, at:
  - 2.1. måleafstanden er således, at loven om omvendt proportionalitet med afstandens kvadrat finder anvendelse;
  - 2.2. måleapparatet er således, at modtagerens vinkelåbning set fra signallysets referencecentrum ligger mellem  $10'$  og  $1''$ ;
  - 2.3. kravet til styrke for en bestemt observationsretning anses for at være opfyldt, når dette krav er opfyldt i en retning, der ikke afviger med mere end  $15'$  fra observationsretningen.
3. Såfremt en lygte ved en visuel undersøgelse synes at vise betydelig lokale styrkevariationer kontrolleres det, at der uden for akserne ingen lysstyrke findes målt inden for den rombe, der bestemmes af de yderste måleretninger, som er under  $75$  cd (se nedenstående diagram).

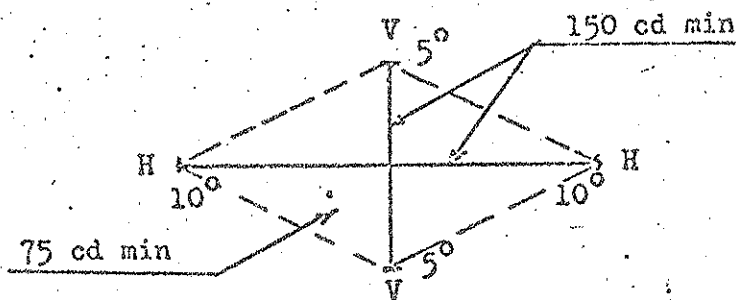

FORSLAG TIL

RÅDETS DIREKTIV

om indbyrdes tilnærmelse af medlemsstaternes lovgivning om  
baklygter på motordrevne køretøjer og  
påhængskøretøjer dertil

RÅDET FOR DE EUROPÆISKE FÆLLESSKABER HAR --

uner henvisning til traktaten om oprettelse af Det europæiske økonomiske Fællesskab, særlig artikel 100,

under henvisning til forslag fra Kommissionen,

under henvisning til udtalelse fra Europa-Parlamentet

under henvisning til udtalelse fra Det økonomiske og sociale Udvalg, og

ud fra følgende betragtninger:

De tekniske forskrifter, som motordrevne køretøjer skal opfylde i henhold til de enkelte staters lovgivning, omfatter blandt andet baklygter;

disse forskrifter er forskellige fra medlemsstat til medlemsstat; det er derfor påkrævet, at ensartede forskrifter vedtages af samtlige medlemsstater enten som tillæg til eller i stedet for deres nugældende bestemmelser særlig med henblik på, at fremgangsmåden for EØF-standardtypegodkendelse, i henhold til Rådets direktiv 70/156/EØF af 6. februar 1970 om tilnærmelse af medlemsstaternes lovgivning om godkendelse af motordrevne køretøjer og påhængskøretøjer dertil (1) kan anvendes for alle køretøjstyper;

fælles forskrifter for montering af lygter og lyssignalapparater på motordrevne køretøjer og påhængskøretøjer dertil er fastsat af Rådet ved direktiv 76/756/EØF af 27. juli 1976 (2);

gennem en harmoniseret fremgangsmåde ved typegodkendelse for baklygter kan den enkelte medlemsstat kontrollere, om de fælles forskrifter for fremstilling og afprøvninger er overholdt, og underrette de øvrige medlemsstater herom ved fremsendelse af en kopi af det typegodkendelsesskema, der udstedes for hver type baklygte; anbringelse af et EØF-godkendelsesmærke på alle typer, der er fremstillet i overensstemmelse med den godkendte type, overflødigger en teknisk kontrol med disse lygter i de øvrige medlemsstater;

det er vigtigt, at der tages hensyn til de tekniske forskrifter, der på dette område er vedtaget af FN-organet Den økonomiske kommission for Europa i dets regulativ nr. 23 (Uniform provisions concerning the approval of motor vehicle fog lights) (3), der som bilag er knyttet til Agreement of March 20, 1958 concerning the adoption of uniform conditions for approval and reciprocal recognition of approval for motor vehicle equipment and parts;

indbyrdes tilnærmelse af medlemsstaternes lovgivning om motordrevne køretøjer indebærer en gensidig anerkendelse medlemsstaterne imellem af den kontrol, som hver af dem udøver på grundlag af de fælles forskrifter - forudsætningen for, at en sådan ordning fungerer godt er, at disse forskrifter anvendes af alle medlemsstaterne fra samme dato --

UDSTEDT FØLGENDE DIREKTIV:

- 
- (1) EFT nr. L 42 af 23.2.1970, s. 1
  - (2) EFT nr. L 262 af 27.9.1976, s. 1
  - (3) Dokument fra Den økonomiske kommission for Europa E/ECE/324/E/ECE/TRANS/505 - rev. 1/Add. 22 rev. 1 af 22.8.1974

### Artikel 1

1. Den enkelte medlemsstat meddeler EØF-typegodkendelse for enhver type baklygte, der er i overensstemmelse med fremstillings- og afprøvningsforskrifterne i bilag O, II, III og IV.
2. Den medlemsstat, der har meddelt EØF-typegodkendelse, træffer - om fornødent i samarbejde med de kompetente myndigheder i de øvrige medlemsstater - de nødvendige foranstaltninger til i påkrævet omfang af kontrollere, at produktionen er i overensstemmelse med den godkendte type. Kontrollen udøves ved stikprøver.

### Artikel 2

Medlemsstaterne tildeler fabrikanten eller dennes befuldmægtigede et EØF-godkendelsesmærke som vist i bilag II for hver type baklygte, som de godkender i medfør af artikel 1.

Medlemsstaterne træffer alle hensigtsmæssige foranstaltninger for at hindre, at der anvendes mærker, som kan medføre at baklygte, for hvilke der er meddelt typegodkendelse i medfør af artikel 1, forveksles med andre anordninger.

### Artikel 3

1. Medlemsstaterne kan ikke af grunde, der vedrører udførelse eller funktion af baklygter forbyde salg af disse, når de er forsynet med EØF-godkendelsesmærke.
2. En medlemsstat kan dog forbyde salg af baklygter, som er forsynet med EØF-godkendelsesmærke, men som systematisk afviger fra den godkendte type.

Den pågældende medlemsstat underretter omgående de øvrige medlemsstater og Kommissionen om de truffne foranstaltninger og begrundet samtidig sin beslutning.

#### Artikel 4

De kompetente myndigheder i den enkelte medlemsstat tilsender inden en måned de kompetente myndigheder i de øvrige medlemsstater kopier af godkendelseskemaer, hvoraf en model er vist i bilag I, for hver type baklygte, for hvilke de meddeler eller nægter typegodkendelse.

#### Artikel 5

1. Konstaterer en medlemsstat, der har meddelt en EØF-typegodkendelse, at flere med samme EØF-typegodkendelsesmærke forsynede baklygter ikke er i overensstemmelse med den type, den har typegodkendt, træffer den de nødvendige foranstaltninger for at sikre at produktionen bringes i overensstemmelse med den godkendte type. De kompetente myndigheder i den pågældende medlemsstat underretter de kompetente myndigheder i de andre medlemsstater om de truffne foranstaltninger, der, hvis uoverensstemmelsen er systematisk, vil kunne medføre inddragelse af EØF-typegodkendelsen. Disse myndigheder træffer de samme foranstaltninger, når de af de kompetente myndigheder i en anden medlemsstat underrettes om sådan manglende overensstemmelse.
2. De kompetente myndigheder i medlemsstaterne underretter inden en måned hinanden om unddragelse af en meddelt EØF-typegodkendelse og om grundene hertil.

#### Artikel 6

Enhver afgørelse truffet på grundlag af de til gennemførelse af dette direktiv udstedte bestemmelser, hvorved en typegodkendelse nægtes eller inddrages, eller hvorved der udstedes forbud mod salg eller brug, skal nøje begrundes. Sådanne afgørelser skal meddeles de pågældende med oplysning om de i henhold til medlemsstaternes lovgivning foreliggende retsmidler om om fristerne for disses anvendelse.

#### Artikel 7

Medlemsstaterne kan ikke nægte EØF-standardtypegodkendelse eller national godkendelse for et køretøj af grunde, som vedrører baklygter, dersom disse er forsynet med EØF-typegodkendelsesmærke og monteret som foreskrevet i Rådets direktiv 76/756/EØF af 27. juli 1976 om indbyrdes tilnærmelse af medlemsstaternes lovgivning om montering af lygter og lyssignaler på motordrevne køretøjer og påhængskøretøjer dertil.

#### Artikel 8

Medlemsstaterne kan ikke nægte eller forbyde salg, registrering, ibrugtagelse eller brug af køretøjer af grunde som vedrører baklygter, dersom disse er forsynet med EØF-typegodkendelsesmærke og monteret som foreskrevet i Rådets direktiv 76/756/EØF af 27. juli 1976 om indbyrdes tilnærmelse af medlemsstaternes lovgivning om montering af lygter og lyssignaler på motordrevne køretøjer og påhængskøretøjer dertil.

#### Artikel 9

Ved køretøjer forstås i dette direktiv alle motordrevne køretøjer med eller uden karrosseri, som er bestemt til færdsel på vej, og som har mindst 4 hjul og en konstruktivt bestemt maksimalhastighed over 25 km/t samt påhængskøretøjer til sådanne køretøjer med undtagelse af skinnekøretøjer, landbrugstraktorer og -maksiner samt entreprenørmateriel.

#### Artikel 10

Ændringer, der er nødvendige for at tilpasse forskrifterne i bilagene til den tekniske udvikling, vedtages i overensstemmelse med fremgangsmåden i artikel 13 i Rådets direktiv 70/156/EØF.



Artikel 11

1. Medlemsstaterne vedtager og offentliggør inden den 1. juni 1978 de bestemmelser, der er nødvendige for at efterkomme dette direktiv og underretter straks Kommissionen herom. De sætter disse bestemmelser i kraft fra den 1. januar 1979.
  
2. Efter meddelelsen af dette direktiv drager medlemsstaterne omsorg for, at Kommissionen underrettes i så god tid, at den kan fremsætte sine eventuelle bemærkninger om ethvert udkast til bestemmelser af administrativ eller lovmæssig karakter, som medlemsstaterne har til hensigt at udstede på det af dette direktiv omfattede område.

Artikel 12

Dette direktiv er rettet til medlemsstaterne.

BILAGFORTEGNELSE

- BILAG 0 (+) -- Definitioner, almindelige forskrifter, lysstyrke, afprøvningsbestemmelser, lysets farve, produktionens overensstemmelse.
- BILAG I -- Model for EØF-typegodkendelseskema
- BILAG II -- Forskrifter for EØF-typegodkendelse og mærkning
- BILAG III (+) -- Fotometriske målinger
- BILAG IV (+) -- Lysets farve, trikromatiske koordinater.

---

(+) De tekniske krav i bilagene er de samme som kravene i regulativ nr..... fra Den økonomiske kommission for Europa; især er opdelingen i punkter den samme; dette er grunden til, at hvis der for et punkt i regulativ nr. ...., ikke findes noget tilsvarende punkt i dette direktiv, er dets nummer angivet i parentes til orientering.

BILAG 0

DEFINITIONER, ALMINDELIGE FORSKRIFTER, LYSSTYRKE  
AFFRØVNINGSBESTEMMELSER, LYSETS FARVE  
PRODUKTIONENS OVERENSSTEMMELSE

1. DEFINITION

I dette direktiv forstås

- 1.1. ved "Baklygte" en lygte, der har til formål at oplyse vejen bag køretøjet og at advare andre trafikanter, om at køretøjet bakker eller skal til at bakke.
- 1.2. ved "Referenceakse", lyssignalet's karakteristiske akse, der fastlægges af fabrikanten og tjener som udgangsretning ( $H=0^{\circ}$ ,  $V=0^{\circ}$ ) for synsfelterne ved de fotometriske målinger og ved monteringen på køretøjet.
- 1.3. ved "Referencecentrum", det af lygtefabrikanten angivne skæringspunkt mellem referenceaksen og lysåbningens flade.
- 1.4. ved forskellige "Typer" baklygter, baklygter, som ikke udviser væsentlige indbyrdes forskelle, som især kan vedrøre:
  - 1.4.1. fabriksmærke eller firmamærke;
  - 1.4.2. det optiske systems kendetegn;
  - 1.4.3. bestanddele, som kan ændre den optiske virkning gennem refleksion, refraktion eller absorption;
  - 1.4.4. lampetype;
- (2.)
- (3.)
- (4.)

5. ALMINDELIGE FORSKRIFTER

- 5.1. Ethvert prøveeksemplar skal være i overensstemmelse med de i nedenævnte punkter angivne forskrifter.
- 5.2. Anordningerne skal være konstrueret og fremstillet således, at de ved normal brug og til trods for de rystelser, de derved kan blive udsat for, forbliver funktionssikre og bevarer de i dette direktiv påbudte kendetegn.

6. LYSSTYRKE

- 6.1. Lysstyrken for hver af de to prøveeksemplarer må ikke være mindre end, henholdsvis større end de nedenfor angivne mindste- og størsteværdier, og den skal måles i forhold til referenceaksen i de nedenfor viste retninger (udtrykt i vinkelgrader med referenceaksen).
- 6.2. Styrken langs med referenceaksen må ikke være mindre end 80 cd.
- 6.3. Lysstyrken må i alle de retninger, i hvilke lyset kan ses, ikke overstige  
300 cd i vandret plan eller højere, eller  
600 cd under vandret plan.
- 6.4. I enhver anden i bilag III til dette direktiv vist måleretning må lysstyrken ikke være mindre end det i bilaget angivne minimum.

7. AFPRØVNINGSBESTEMMELSER

- 7.1. Alle målinger udføres med farveløse målelamper, der hører til en til anordningen godkendt type, og som er således reguleret, at de frembringer den normale lysstrøm, som er foreskrevet for den pågældende type lamper.

8. LYSETS FARVE

- 8.1. Lyset skal være hvidt. I tilfælde af tvivl kontrolleres farven på grundlag af den i bilag IV til dette direktiv givne definition på hvidt lys.

9. PRODUKTIONENS OVERENSSTEMMELSE

- 9.1. Enhver anordning, som er forsynet med et EØF-typegodkendelsesmarke, skal være i overensstemmelse med den godkendte type og opfylde de fotometriske krav, som er anført i pkt. 6 og 8. Dog kan kravene til minimumslysstyrken (målt med en målelampe, som omhandlet i pkt. 7) for en hvilken som helst anordning, der er prøveudtaget af en serieproduktion, begrænses i hver af de pågældende retninger til 80% af de minimumsværdier, som er foreskrevet i pkt. 6.

(10.)

(11.)

BILAG I

MODEL FOR EØF-TYPEGODKENDELSESSKEMA  
(maksimalt format: A4 (210 x 297 mm))

Myndighedens navn

Oplysninger om meddelelse, nægtelse eller inddragelse af EØF-typegodkendelse for en type bakiygte.

- Typegodkendelsesnr. ....
- 1. Type lamper .....
- 2. Fabriks- eller firmamærke .....
- 3. Fabrikantens navn og adresse .....
- 4. Eventuelt navn og adresse på fabrikantens befuldmægtigede .....
- 5. Indgivet til EØF-typegodkendelse den .....
- 6. Teknisk tjeneste som varetager afprøvningen .....
- 7. Afprøvningsrapportens dato .....
- 8. Afprøvningsrapportens nummer .....
- 9. Dato for meddelelse/nægtelse/inddragelse af EØF-typegodkendelse (+) ..
- 10. Fælles EØF-typegodkendelse meddelt på grundlag af pkt. 3.3. i bilag II for en lygte- og lyssignalenhed, som omfatter flere lygter og/eller lamper særlig: .....
- 11. Dato for nægtelse/inddragelse af fælles EØF-typegodkendelse (+) .....
- 12. Sted .....
- 13. Dato .....
- 14. Underskrift .....
- 15. Vedlagte tegning nr. .... angiver data og montageforskrifter for montageforskrifter for montering af anordningen på køretøjet samt for anordningens referenceakse og referencecentrum .....
- 16. Eventuelle bemærkninger .....

(+) Det ikke gældende bedes overstreget.

BILAG II

FORSKRIFTER FOR EØF-TYPEGODKENDELSE OG MÆRKNING

1. BEGÆRING OM EØF-TYPEGODKENDELSE
  - 1.1. Begæring om EØF-typegodkendelse indgives af indehaveren af fabriks- eller firmamærket eller af dennes befuldmægtigede.
  - 1.2. For hver type baklygte skal begæringen være ledsaget af:
    - 1.2.1. en kortfattet teknisk beskrivelse, der især indeholder oplysning om typen af den eller de foreskrevne glødelampe(r);
    - 1.2.2. tilstrækkeligt detaljerede tegninger i tre eksemplarer til at typen kan identificeres og med angivelse af geometriske data for monteringen på køretøjet, samt den observationsakse, som ved afprøvning skal tages som referenceakse (horisontalvinkel  $H = 0^{\circ}$ , vertikalvinkel  $V = 0^{\circ}$ ) og det punkt, der ved disse afprøvninger skal anvendes som referencecentrum;
    - 1.2.3. to prøveeksemplarer.
2. PÅSKRIFTER
  - 2.1. Prøveeksemplarerne af en baklygtetype, som indgives til EØF-typegodkendelse, skal være forsynet med:
    - 2.1.1. ansøgerens fabriks- eller firmamærke; dette mærke skal være let læseligt og må ikke kunne udslettes;
    - 2.1.2. angivelse af foreskrevne glødelamper; denne angivelse skal være let læselig og må ikke kunne udslettes;
    - 2.1.3. om nødvendigt for at undgå fejltagelser ved montering af baklygten på køretøjet ordet "TOP" angivet vandret på den øverste del af den lysende flade;
    - 2.1.4. en flade af tilstrækkelig størrelse til EØF-typegodkendelsesmærket og de yderligere symboler, som angives i pkt.4.; denne plads angives på de i pkt. 1.2.2. nævnte tegninger.

3. EØF-TYPEGODKENDELSE

- 3.1. Såfremt samtlige de i henhold til pkt. 1 indgivne prøveeksemplarer opfylder bestemmelserne i bilag O, II, III og IV, meddeles EØF-typegodkendelse, og et typegodkendelsesnummer tildeles.
- 3.2. Dette nummer tildeles ikke til nogen anden type baklygte.
- 3.3. Såfremt EØF-typegodkendelse begæres for en type lygte og lyssignalenhed, der omfatter en baklygte og andre lygter eller lyssignaler, kan et fælles EØF-typegodkendelsesmærke tildeles under forudsætning af, at denne lygteenhed svarer til forskrifterne i dette direktiv, og at hver enkelt af de andre lygter og lamper, som indgår i den lygte- og lyssignalenhed, for hvilken EØF-typegodkendelsen er begæret, svarer til det særedirektiv, som gælder for dem.

4. MÆRKNING

- 4.1. Enhver baklygte, som er i overensstemmelse med en godkendt type i henhold til dette direktiv, skal være forsynet med et EØF-typegodkendelsesmærke.
- 4.2. Dette mærke består af et rektangel, i hvilket er anbragt et "e" fulgt af kendingsnummer eller -bogstaver for den medlemsstat, som har meddelt EØF-typegodkendelsen:

- 1 for Tyskland
- 2 for Frankrig
- 3. for Italien
- 4 for Nederlandene
- 6 for Belgien
- 11 for Det forenede Kongerige
- 13 for Luxembourg
- DK for Danmark
- IRL for Irland

samt af et EØF-typegodkendelsesnummer svarende til nummeret på det EØF-typegodkendelsesskema, som er udstedt for typen.

- 4.3. EØF-typegodkendelsesmærket suppleres med et eller flere af følgende symboler:
- 4.3.1. et kvadrat oven over rektanglet uden om bogstaverne "AR".
- 4.4. EØF-typegodkendelsesnummeret skal være anbragt et vilkårligt sted i nærheden af rektanglet, der omslutter bogstavet "e".
- 4.5. EØF-typegodkendelsesmærket og de supplerende symboler skal anbringes på lygteglasset eller et af lygteglassene, således, at de ikke kan udslettes og er let læselige, også når lysenhederne er monteret på køretøjet.
- 4.6. I tillæget er vist et eksempel på typegodkendelsesmærket suppleret med den ovennævnte ekstra angivelse, hvori bogstaverne A og R er "flettet sammen".
- 4.7. I tilfælde af tildeling af et fælles EØF-typegodkendelsesnummer, som fastsat i pkt. 3.3., for en lygte- eller lyssignalenhed, der omfatter en baklygte og andre lygter eller lyssignaler, kan der anbringes et fælles EØF-typegodkendelsesmærke, som omfatter:
- et rektangel, hvori er anbragt bogstavet "e" fulgt af kendingsnummer eller kendingsbogstaver for den medlemsstat, som har meddelt typegodkendelsen,
  - et EØF-typegodkendelsesnummer,
  - de øvrige symboler, som er foreskrevet i de forskellige direktiver, i medfør af hvilke EØF-typegodkendelsen er meddelt.
- 4.8. Dimensionerne af de forskellige enkeltheder i dette mærke må ikke være mindre end den største minimumsdimension for de individuelle mærker, som er foreskrevet i de direktiver i medfør af hvilke, der er meddelt EØF-typegodkendelse.



TILLÆG

EKSEMPEL PÅ EØF-TYPEGODKENDELSESMÆRKE

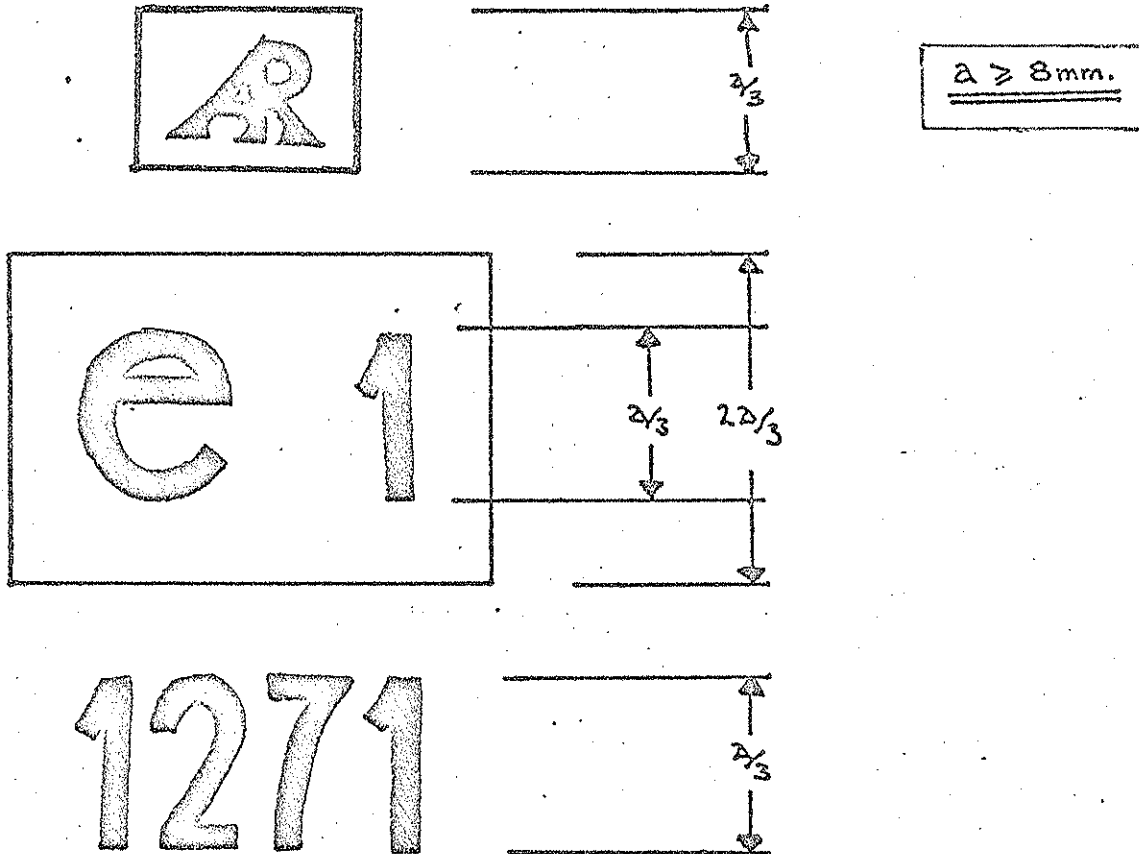

Den anordning, som er forsynet med det viste EØF-typegodkendelsesmærke, er en baklygte, som er EØF-typegodkendt i Tyskland (e 11) under nr. 1271.

BILAG III

FOTOMETRISKE MÅLINGER

1. MÅLEMETODER

- 1.1. Ved fotometriske målinger skal forstyrrende tilbagekastninger undgås ved en passende blanding.
- 1.2. Såfremt måleresultaterne anfægtes, udføres målinger således at:
  - 1.2.1. måleafstanden er således, at loven om omvendt proportionalitet med afstandens kvadrat finder anvendelse;
  - 1.2.2. måleapparatet er således, at modtagerens vinkelåbning set fra signallysets referencecentrum ligger mellem  $10'$  og  $1^\circ$ ;
  - 1.2.3. kravet til styrke for en bestemt observationsretning anses for at være opfyldt, når dette krav er opfyldt i en retning, der ikke afviger med mere end  $15'$  fra observationsretningen.

2. MÅLEPUNKTER UDTRYKT I VINKELMÅL MED REFERENCEAKSEN OG MINIMALE VÆRDIER FOR LYSSTYRKEN

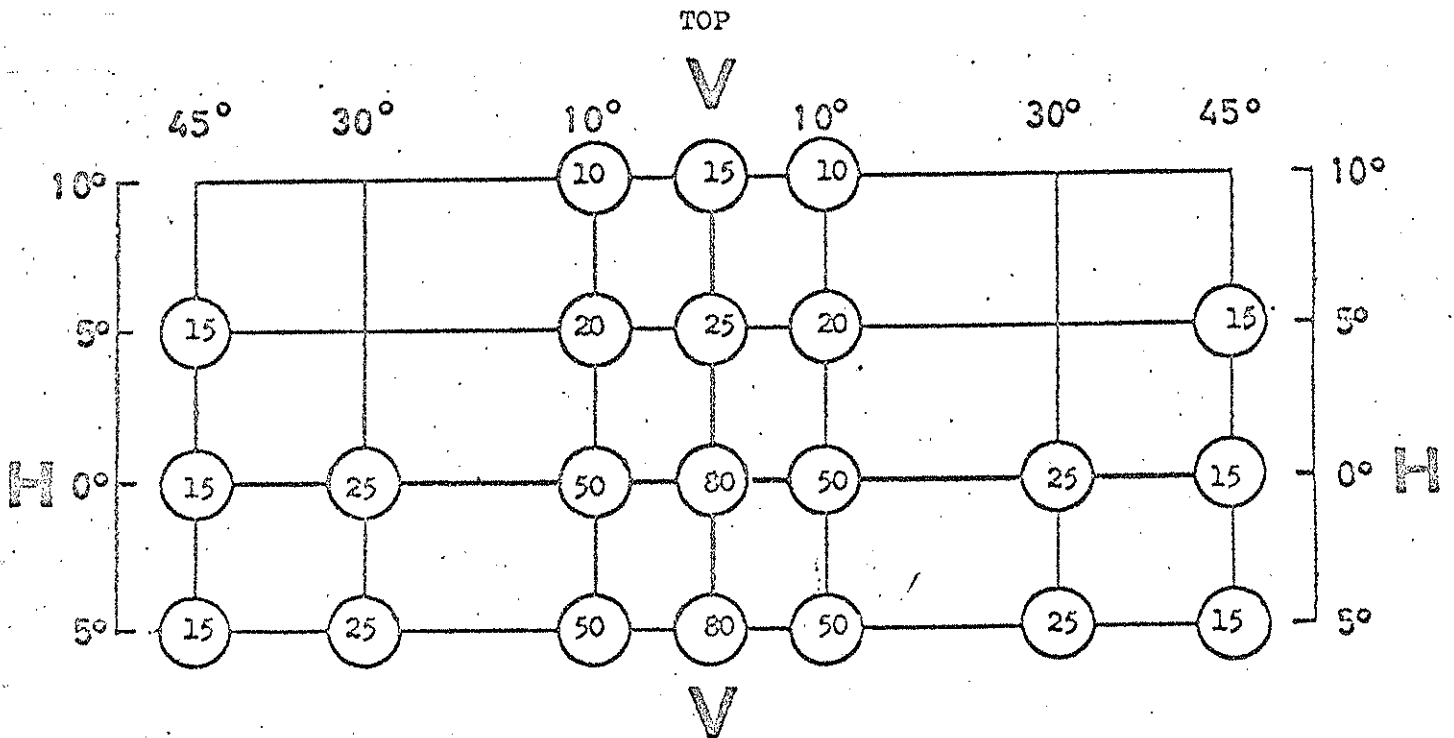

○ = Minimumstyrker i candelac.

FORSLAG TIL  
RÅDETS DIREKTIV  
OM INDBYRDES TILNÆRMELSE AF MEDLEMSSTATERNES LOVGIVNING  
OM PARKERINGSLYGTER PÅ MOTORDREVNE KØRETØJER

---

gennem en harmoniseret fremgangsmåde ved typegodkendelse for parkeringslygter kan den enkelte medlemsstat kontrollere, om de fælles forskrifter for fremstilling og afprøvninger er overholdt, og underrette de øvrige medlemsstater herom ved fremsendelse af en kopi af det typegodkendelses-skema, der udstedes for hver type parkeringslygte; anbringelse af et EØT-godkendelsesmærke på alle lygter, der er fremstillet i overensstemmelse med den godkendte type, overflødigfører en teknisk kontrol med disse lygter i de øvrige medlemsstater;

indbyrdes tilnærmelse af medlemsstaternes lovgivning om motordrevne køretøjer indebærer en gensidig anerkendelse medlemsstaterne imellem af den kontrol, som hver af dem udøver på grundlag af de fælles forskrifter - forudsætningen for, at en sådan ordning fungerer godt er, at disse forskrifter anvendes af alle medlemsstaterne fra samme dato -

UDSTEDT FØLGENDE DIREKTIV:

### Artikel 1

1. Den enkelte medlemsstat meddeler EØF-typegodkendelse for enhver type parkeringslygte, der er i overensstemmelse med fremstillings- og afprøvningsforskrifterne i bilag I, II, IV, V og VI.
2. Den medlemsstat, der har meddelt EØF-typegodkendelse, træffer - om nødvendigt i samarbejde med de kompetente myndigheder i de øvrige medlemsstater - de nødvendige foranstaltninger til i påkrævet omfang at kontrollere, at produktionen er i overensstemmelse med den godkendte type. Kontrollen udøves ved stikprøver.

### Artikel 2

Medlemsstaterne tildeler fabrikanten eller dennes befuldmægtigede et EØF-godkendelsesmærke som vist i bilag IV for hver type parkeringslygte, som de godkender i medfør af artikel 1.

Medlemsstaterne træffer alle hensigtsmæssige foranstaltninger for at hindre, at der anvendes mærker, som kan medføre at parkeringslygter, for hvilke der er meddelt typegodkendelse i medfør af artikel 1, forveksles med andre anordninger.

### Artikel 3

1. Medlemsstaterne kan ikke af grunde, der vedrører udførelse eller funktion af parkeringslygter forbyde markedsføring af disse, når de er forsynet med EØF-godkendelsesmærke.
2. En medlemsstat kan dog forbyde markedsføring af parkeringslygter, som er forsynet med EØF-godkendelsesmærke, men som systematisk afviger fra den godkendte type.

Den pågældende medlemsstat underretter omgående de øvrige medlemsstater og Kommissionen om de truffne foranstaltninger og begrundet samtidig sin beslutning.

### Artikel 4

De kompetente myndigheder i den enkelte medlemsstat tilsender inden en måned de kompetente myndigheder i de øvrige medlemsstater kopier af godkendelses-skemaer, hvoraf en model er vist i bilag III, for hver type parkeringslygte, for hvilke de meddeler eller nægter typegodkendelse.

#### Artikel 5

1. Konstaterer en medlemsstat, der har meddelt en EØF-typegodkendelse, at flere med samme EØF-typegodkendelsesmærke forsynede parkeringslygter ikke er i overensstemmelse med den type, den har typegodkendt, træffer den de nødvendige foranstaltninger for at sikre at produktionen bringes i overensstemmelse med den godkendte type. De kompetente myndigheder i den pågældende medlemsstat underretter de kompetente myndigheder i de andre medlemsstater om de truffne foranstaltninger, der, hvis uoverensstemmelsen er systematisk, vil kunne medføre inddragelse af EØF-typegodkendelsen. Disse myndigheder træffer de samme foranstaltninger, når de af de kompetente myndigheder i en anden medlemsstat underrettes om sådan manglende overensstemmelse.
2. De kompetente myndigheder i medlemsstaterne underretter inden en måned hinanden om unddragelse af en meddelt EØF-typegodkendelse og om grundene hertil.

#### Artikel 6

Enhver afgørelse truffet på grundlag af de til gennemførelse af dette direktiv udstedte bestemmelser, hvorved en typegodkendelse nægtes eller inddrages, eller hvorved der udstedes forbud mod salg eller brug, skal nøje begrundes. Sådanne afgørelser skal meddeles de pågældende med oplysning om de i henhold til medlemsstaternes lovgivning foreliggende retsmidler og om fristerne for disses anvendelse.

#### Artikel 7

Medlemsstaterne kan ikke nægte EØF-standardtypegodkendelse eller national godkendelse for et køretøj af grunde, som vedrører parkeringslygter, dersom disse er forsynet med EØF-typegodkendelsesmærke og monteret som foreskrevet i Rådets direktiv 76/756/EØF af 27. juli 1976 om indbyrdes tilnærmelse af medlemsstaternes lovgivning om montering af lygter og lyssignaler på motordrevne køretøjer og påhængskøretøjer dertil.

### Artikel 8

Medlemsstaterne kan ikke nægte eller forbyde salg, registrering, ibrugtagen eller brug af køretøjer af grunde som vedrører parkeringslygter, dersom disse er forsynet med EØF-typogodkendelsesmærke og monteret som foreskrevet i Rådets direktiv 76/756/EØF af 27. juli 1976 om indbyrdes tilnærmelse af medlemsstaternes lovgivning om montering af lygter og lyssignaler på motordrevne køretøjer og påhængskøretøjer dertil.

### Artikel 9

Ved køretøjer forstås i dette direktiv alle motordrevne køretøjer med eller uden karrosseri, som er bestemt til færdsel på vej, og som har mindst 4 hjul og en konstruktivt bestemt maksimalhastighed over 25 km/t med undtagelse af skinnekøretøjer, landbrugstraktorer og -maskiner samt entreprenørmateriel.

### Artikel 10

Ændringer er nødvendige for at tilpasse forskrifterne i bilagene til den tekniske udvikling, vedtages i overensstemmelse med fremgangsmåden i artikel 13 i Rådets direktiv 70/156/EØF.

### Artikel 11

1. Medlemsstaterne vedtager og offentliggør inden den 1. juni 1978 de bestemmelser, der er nødvendige for at efterkomme dette direktiv og underretter straks Kommissionen herom. De sætter disse bestemmelser i kraft senest fra den 1. januar 1979
2. Efter meddelelsen af dette direktiv drager medlemsstaterne omsorg for, at Kommissionen underrettes i så god tid, at den kan fremsætte sine eventuelle bemærkninger om ethvert udkast til bestemmelser af administrativ eller lovmæssig karakter, som medlemsstaterne har til hensigt at udstede på det af dette direktiv omfattede område.

### Artikel 12

Dette direktiv er rette til medlemsstaterne.

BILAGSFORTEGNELSE

- Bilag I : - Definitioner, almindelige forskrifter, lysstyrke, afprøvningsbestemmelser, lysets farve, produktionens overensstemmelse, anmærkninger vedrørende farven
- Bilag II: - Parkeringslygter: krævede mindsteværdier for rumvinkelfordelingen af lyset
- Bilag III: - Model for EØF-typegodkendelsesskema
- Bilag IV : - Forskrifter for EØF-typegodkendelse og mærkning
- Bilag V : - Fotometriske målinger
- Bilag VI: - Lysets farve, trikromatiske koordinater
-



BILAG IDEFINITIONER, ALMINDELIGE FORSKRIFTER, LYSSTYRKE,  
AFFRØVNINGSBESTEMMELSER, LYSETS FARVE,  
PRODUKTIONENS OVERENSSTEMMELSE, ANMÆRKNINGER VEDRØRENDE FARVEN

## 1. DEFINITION

I dette direktiv forstås

- 1.1. ved "Parkeringslygte", en lygte, der har til formål at angive tilstedeværelsen af et parkeret køretøj i et bebygget område;
- 1.2. ved "Anordning", det belynings- eller lyssignalapparat, som indeholder lyskilden (og i givet fald et optisk system), lygteglasset og lygtehuset. En anordning kan omfatte en eller flere lygter eller lyssignaler; hvis den omfatter flere lygter eller lyssignaler kan disse være:
  - 1.2.1. "Sammenbyggede lygter eller lyssignaler", anordninger med særskilte lygteglas, særskilte lyskilder, men med fælles lygtehus;
  - 1.2.2. "Kombinerede lygter eller lyssignaler", anordninger med særskilte lygteglas, men med samme lyskilde og samme lygtehus.
  - 1.2.3. "I hinanden indbyggede lygter eller lyssignaler", anordninger med særskilte lyskilder (eller en enkelt lyskilde, der fungerer under forskellige vilkår), med delvis eller fuldstændig fælles lygteglas og med samme lygtehus;
- 1.3. ved "Lygteenhed", en samling af to eller flere ens eller uens lygter, eller lyssignaler, der har samme funktion og samme farve og som består af anordninger, hvor projektionen af de lysende flader på samme tværplan udgør mindst 60% af arealet af det mindst mulige om lygteenhedens flader omskrivelige rektangel, under forudsætning af at en sådan samling er godkendt, som en lygteenhed; såfremt godkendelse kræves;
- 1.4. ved "Lygtepar" et "Lige antal lygter/lyssignaler", en enkelt lysende flade i form af et lysbånd, såfremt dette bånd er anbragt symmetrisk i forhold til køretøjets midterplan i længderetningen, og såfremt det mindst strækker sig til 400 mm fra afgrænsningen af køretøjets største bredde på hver side og er mindst 800 mm langt. Der skal være mindst to lyskilder til oplysning af denne flade og disse skal være anbragt så yderligt i denne som muligt. Lygtens lyssignalets lysende flader kan bestå af særskilte komponenter, der er anbragt ved siden af hinanden, såfremt projektionen af disse komponenters lysende flader på samme tværplan udgør mindst 60% af arealet af det mindst mulige om komponenternes lysende flade omskrivelige rektangel.

- 1.5. ved "Referenceakse", lyssiganlets karakteristiske akse, der fastlægges af fabrikanten og tjener som udgangsretning ( $H=0^{\circ}$ ,  $V=0^{\circ}$ ) for synsfelterne ved de fotometriske målinger og ved monteringen på køretøjet;
- 1.6. ved "Referencecentrum" det af lygtefabrikanten angivne skæringspunkt mellem refernceaksen og lysåbningens flade;
- 1.7. ved "Synlig overflade" i en bestemt iagttagelsesretning, forstås den retvinklede projektion af den ydre flade af en lygtes eller lyssignals lysåbning på et på iagttagelsesretningen vinkelret plan;
- 1.8. ved forskellige "Typer" af tågebaglygter, tågebaglygter som ikke udviser væsentlige indbyrdes forskelle, som især kan vedrøre:
- 1.8.1. fabriksmærke eller firmamærke,
- 1.8.2. det optiske systems kendetegn,
- 1.8.3. lampetype.
2. ALMINDELIGE FORSKRIFTER
- 2.1. Hvert prøveeksemplar skal overholde de i punkt 3 og 5 angivne forskrifter.

- 2.2. Anordningerne skal være konstrueret og fremstillet således, at de ved normal brug og til trods for de rystelser, de derved kan blive udsat for, forbliver funktionssikre og bevarer de i dette direktiv påbudte kendetegn.

### 3. LYSSTYRKE

- 3.1. I referenceaksen skal hvert af de to prøveeksemplars lysstyrke være mindst lig med minimum og højst lig med maksimum som fastlagt nedenfor:

	<u>Minimum</u> (cd)	<u>Maksimum</u> (cd)
3.1.1. Forudvendte parkeringslygte	4	60
3.1.2. Bagudvendte parkeringslygte	2	12

- 3.2. Uden for referneceaksen og inden for de vinkelfelter, som er fastlagt i figurerne i bilag I, må hver af de to prøveeksemplars lysstyrke
- 3.2.1. i hver retning svarende til punkterne i den oversigt for lysfordeling, som er indeholdt i bilag V, ikke være mindre end værdien som oversigten angiver for den pågældende retning, af det minimum udtrykt i procent, som anført i pkt. 3.1.;
- 3.2.2. i ingen retning, hvorfra lyset kan iagttages, overskride det maksimum, som er anført i pkt. 3.1.;
- 3.2.3. dog er en lysstyrke på 60 cd tilladt for parkeringslygter, som er indbygget i stoplygter (se pkt. 3.1.2.) under et plan, der med det vandrette plan danner en vinkel på  $5^{\circ}$  nedefter;

3.2.4. Yderligere;

3.2.4.1. skal lysstyrken i hele udstrækningen af de felter, som er fastlagt i bilag II, være lig med mindst 0,05 cd.

3.2.4.2. skal forskrifterne i pkt. 2.2. i bilag V om lokale styrkevariationer overholdes.

3.3. Styrkerne måles med lampe(r), der er tændt konstant, og når det drejer sig om anordninger, som udsender rødt lys, med farvet lys.

3.4. I bilag V, hvortil der henvises i pkt. 3.2.1., gives nærmere oplysninger om de målemetoder, der skal anvendes.

4. AFPRØVNINGSBESTEMMELSER

Alle målinger udføres med farveløse målelamper, der hører til en til anordningen godkendt type, og som er således reguleret, at de frembringer den normale lysstrøm, som er foreskrevet for den pågældende type lamper.

5. LYSETS FARVE

Lysets farve, målt ved hjælp af en lyskilde med temperaturfarve 2854 K svarende til belysningsmidlet A i henhold til Den internationale Belysningskommission, skal ligge inden for grænserne af de koordinater, som er foreskrevet for den pågældende farve i bilag VI.

6. PRODUKTIONENS OVERENSSTEMMELSE

Enhver anordning, som er forsynet med et EØF-typegodkendelsesmærke, skal være i overensstemmelse med den godkendte type og opfylde de fotometriske krav, som er anført i pkt. 3 og 5. Dog kan kravene til minimumslystyrken (målt med en målelampe, som omhandlet i pkt. 4) for en hvilken som helst anordning, der er prøveudtaget af en serieproduktion, begrænses i hver af de pågældende retning til 80% af de minimumsværdier, som er foreskrevet i pkt. 3.1. og 3.2.

7. ANMÆRKNING VEDRØRENDE FARVEN

EØF-typegodkendelse meddeles, hvis farven af anordningernes lys er i overensstemmelse med de forskrifter, der er anført i pkt. 3.13. i bilag I til direktiv 76/756/EØF.

BILAG II

PARKERINGSLYGTER:

KRAVEDE MINDSTEVÆRDIER FOR RUMVINKELFØRDELINGEN AF LYSET (+)

Mindsteværdierne for rumlysfordelingens vertikalvinkler er i alle tilfælde  $15^\circ$  over og  $15^\circ$  under det vandrette plan.

Mindsteværdier for rumlysfordelingens horisontalvinkler

Forudvendte parkeringslygte

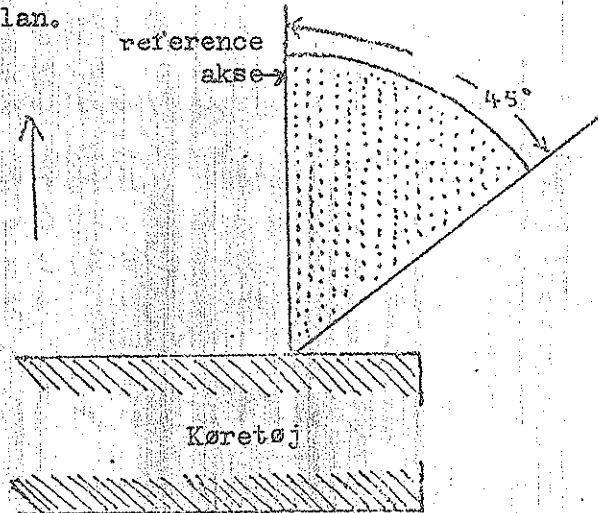

Bagudvendte parkeringslygte

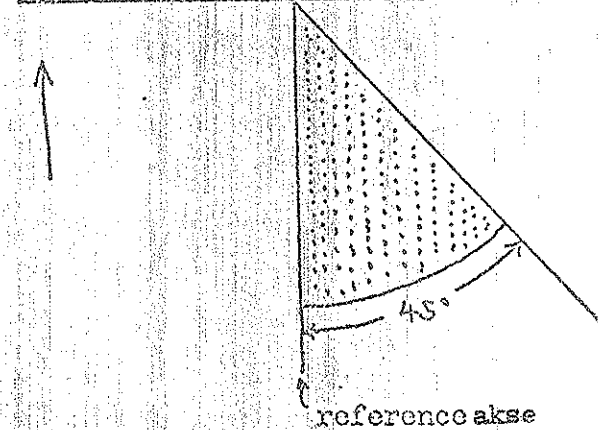

Sideparkeringslygte

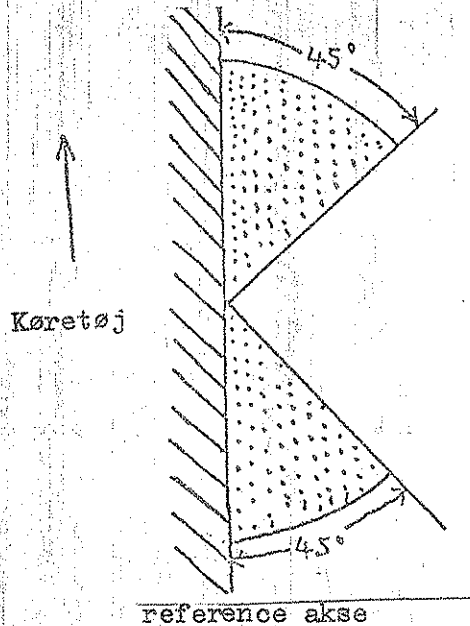

(+) Vinklerne i disse skemaer svarer til anordninger, som skal monteres på køretøjets højre side. Pilene i disse skemaer peger mod køretøjets for-  
ende.

BILAG III

MODEL FOR EØF-TYPEGODKENDELSESSKEMA  
(maksimalt format: A 4 (210 x 297 mm))

Myndighedens navn

Oplysninger om meddelelse, nægtelse eller inddragelse af EØF-typegodkendelse for en type parkeringslygte.

- Typegodkendelsenr. ....
- 1. Type lamper .....
- 2. Lysets farve : .....
- 3. Fabriks- eller firmamærke .....
- 4. Fabrikantens navn og adresse .....
- 5. Eventuelt navn og adresse på fabrikantens befuldmægtigede .....
- 6. Indgivet til EØF-typegodkendelse den .....
- 7. Teknisk tjeneste som varetager afprøvningen .....
- 8. Afprøvningsrapportens dato .....
- 9. Afprøvningsrapportens nummer .....
- 10. Dato for meddelelse/nægtelse/inddragelse af EØF-typegodkendelse (+)  
.....
- 11. Følles EØF-typegodkendelse meddelt på grundlag af pkt. 3.3. i bilag IV for en lygte- og lyssignalenhed, som omfatter flere lygter og/eller lamper særlig: .....
- 12. Dato for nægtelse/inddragelse af følles EØF-typegodkendelse(+) .....
- 13. Sted .....
- 14. Dato .....
- 15. Underskrift .....
- 16. Vedlagte tegning nr. .... angiver montageforskrifter for montering af anordningen på køretøjet samt for anordningens referenceakse og referencecentrum .....
- 17. Eventuelle bemærkninger .....

(+) Det ikke gældende bedes overstreget.

BILAG IV

FORSKRIFTER FOR EØF-TYPEGODKENDELSE OG MÆRKNING

1. BEGÆRING OM EØF-TYPEGODKENDELSE

1.1. Begæring om EØF-typegodkendelse indgives af indehaveren af fabriks- eller firmamærket eller af dennes befuldmægtigede.

1.2. For hver type parkeringslygte skal begæringen være ledsaget af:

1.2.1. En kortfattet teknisk beskrivelse, der især indeholder oplysning om typen af den eller de foreskrevne glødelampe(r);

1.2.2. tilstrækkeligt detaljerede tegninger i tre eksemplarer til at typen kan identificeres og med angivelse af geometriske data for montering på køretøjet, samt den observationsakse, som ved afprøvning skal tages som referenceakse (horisontalvinkel  $H = 0^\circ$ , vertikalvinkel  $V = 0^\circ$ ) og det punkt, der ved disse afprøvninger skal anvendes som referencecentrum;

1.2.3. to prøveeksemplarer; dersom parkeringslygten ikke kan monteres vilkårt på højre eller venstre side af køretøjet, er det tilladt at fremlægge to ens prøveeksemplarer, som kun passer enten til højre eller venstre side af køretøjet.

2. PÅSKRIFTER

2.1. Prøveeksemplarerne af en parkeringslygtetype, som indgives til EØF-typegodkendelse, skal være forsynet med:

2.1.1. ansøgerens fabriks- eller firmamærke; dette mærke skal være let læseligt og må ikke kunne udslettes;

2.1.2. angivelse af foreskrevne glødelamper; denne angivelse skal være let læseligt og må ikke kunne udslettes;

2.1.3. en flade af tilstrækkelig størrelse til EØF-typegodkendelsesmærket og de yderligere symboler, som angives i pkt. 4.3; denne plads angives på de i pkt. 1.3.2. nævnte tegninger.

### 3. EØF-TYPEGODKENDELSE

- 3.1. Såfremt samtlige de i henhold til pkt. 1 indgivne prøveeksemplarer opfylder bestemmelserne i bilag I, II, IV, V og VI, meddeles EØF-typegodkendelse, og et typegodkendelsesnummer tildeles.
- 3.2. Dette nummer tildeles ikke til nogen anden type parkeringslygte.
- 3.3. Såfremt EØF-typegodkendelse begæres for en type lygte og lyssignaleenhed, der omfatter en parkeringslygte og andre lygter eller lys-signaler, kan et fælles EØF-typegodkendelsesmærke tildeles under forudsætning af, at denne parkeringslygte svarer til forskrifterne i dette direktiv, og at hver enkelt af de andre lygter og lamper, som indgår i den lygte- og lyssignaleenhed, for hvilken EØF-typegodkendelsen er begæret, svarer til det særdirektiv, som falder for dem.

### 4. MÆRKNING

- 4.1. Enhver parkeringslygte, som er i overensstemmelse med en godkendt type i henhold til dette direktiv, skal være forsynet med et EØF-typegodkendelsesmærke.
- 4.2. Dette mærke består af et rektangel, i hvilket er anbragt et "e" fulgt af kendingsnummer eller -bogstaver for den medlemsstat, som har meddelt EØF-typegodkendelsen:
  - 1 for Tyskland
  - 2 for Frankrig
  - 3 for Italien
  - 4 for Nederlandene
  - 6 for Belgien
  - 11 for Det forenede Kongerige
  - 13 for Luxembourg
  - DK for Danmark
  - IRL for Irlandsamt af et EØF-typegodkendelsesnummer svarende til nummeret på det EØF-typegodkendesskema, som er udstedt for typen.
- 4.3. EØF-typegodkendelsesmærket suppleres med et eller flere af følgende symboler:

- 4.3.1. på anordninger, som opfylder forskrifterne i dette direktiv for parkeringslygter, anbringes bogstavet "p";
- 4.3.2. på parkeringslygteanordninger hvis geometriske synlighedsvinkler er asymmetriske i forhold til referenceaksen i vandret retning, anbringes en pil, hvis spids peger til den side, hvor de krævede fotometriske specifikationer er opfyldt indtil vinklen  $45^{\circ}$  H.
- 4.4. EØF-typegodkendelsesnummeret skal være anbragt et vilkårligt sted i nærheden af rektanglet, der omslutter bogstavet "e".
- 4.5. EØF-typegodkendelsesmærket og de supplerende symboler skal anbringes på lytteglasset eller et af lytteglassene, således, at de ikke kan udslettes og er let læseligt, også når parkeringslygterne er monteret på køretøjet.
- 4.6. Eksempler på EØF-typegodkendelsesmærker suppleret med de supplerende symboler er vist i tillægget.
- 4.7. I tilfælde af tildeling af et fælles EØF-typegodkendelsesnummer, som fastsat i pkt. 3.3., for en lygte- eller lyssignalenhed, der omfatter en parkeringslygte og andre lygter eller lyssignaler, kan der anbringes et fælles EØF-typegodkendelsesmærke, som omfatter:
  - et rektangel, hvori er anbragt bogstavet "e" fulgt af kendingsnummer eller kendingsbogstaver for den medlemsstat, som har meddelt typegodkendelsen,
  - et EØF-typegodkendelsesnummer;
  - de øvrige symboler, som er foreskrevet i de forskellige direktiver, i medfør af hvilke EØF-typegodkendelsen er meddelt.
- 4.8. Dimensionerne af de forskellige enkeltheder i dette mærke må ikke være mindre end største minimumsdimension for de individuelle mærker, som er foreskrevet i de direktiver i medfør af hvilke, der er meddelt EØF-typegodkendelse.



TILLÆG

EKSEMPLER PÅ EØF-TYPEGODKENDELSESMÆRKER

A ≥ 0,7m

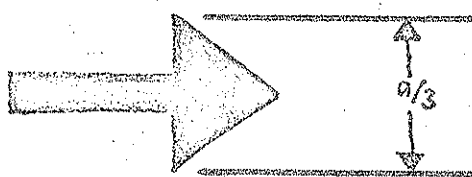
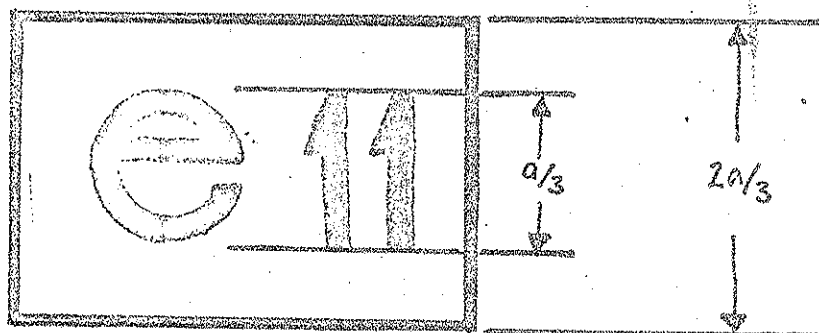

Den anordning, som er forsynet med det viste EØF-typegodkendelsesmærke, er en parkeringslygte, som er EØF-typegodkendt i Det forende Kongerige (e 11) under nr. 1471. Pilen angiver den side, hvor de krævede fotometriske specifikationer er opfyldt indtil en vinkel på  $45^{\circ}$  H.

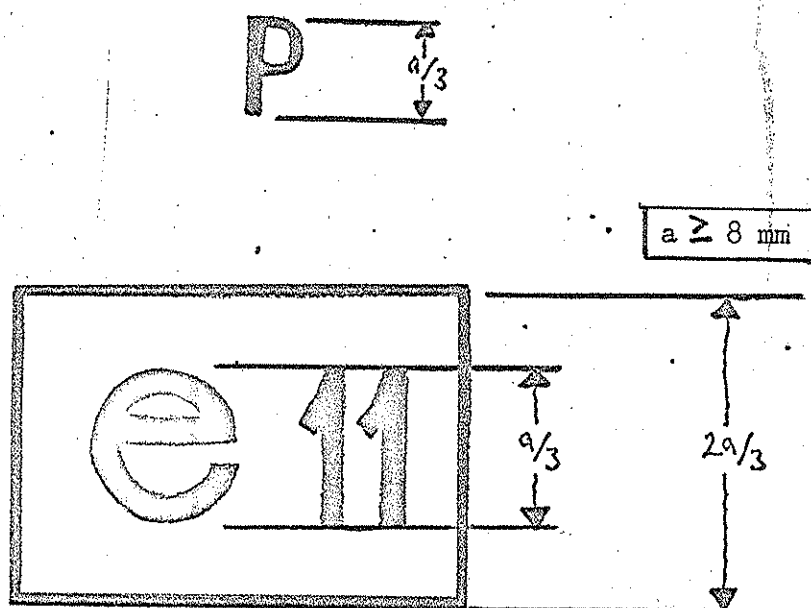

Den anordning, som er forsynet med det viste EØF-typegodkendelsesmærke, er en parkeringslygte, som er EØF-typegodkendt i Det forenede Kongerige (e 11) under nr. 1471. At der ikke er nogen pil viser, at de krævede fotometriske specifikationer er opfyldt til højre og til venstre indtil vinklen på  $45^\circ$  H.

BILAG V

FOTOMETRISKE MÅLINGER

1: MÅLEMETODER

- 1.1. Ved fotometriske målinger skal forstyrrende tilbagekastninger undgås ved en passende blanding.
- 1.2. Såfremt måleresultaterne anfægtes, udføres målinger således at:
  - 1.2.1. måleafstanden er således, at loven om omvendt proportionalitet med afstandens kvadrat finder anvendelse;
  - 1.2.2. måleapparatet er således, at modtagerens virkelåbning set fra signallysets referencecentrum ligger mellem  $10'$  og  $1^\circ$ ;
  - 1.2.3. kravet til styrke for en bestemt observationsretning anses for at være opfyldt, når dette krav er opfyldt i en retning, der ikke afviger mere end  $15'$  fra observationsretningen.

2. STANDARDISERET RUMLYSFORDELINGSOVERSIGT

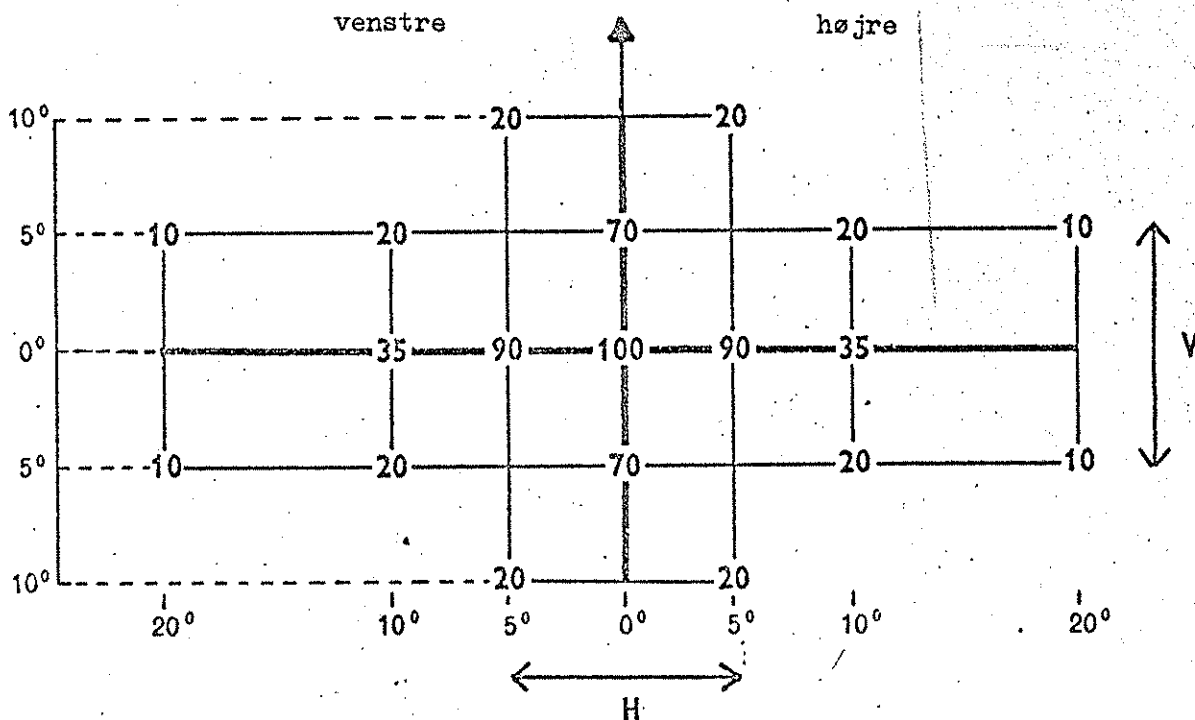

- 2.1. Retningen  $H=0^\circ$  og  $V=0^\circ$  svarer til referenceaksen (på køretøjet er den vandret og parallel med køretøjets vandrette midterplan og orienteret i det påbudte synsfelts retning). Den går igennem referencecentret. De anførte værdier på oversigten giver for de forskellige måleretninger minimallysstyrkerne i procent af det krævede minimum for hver lygte eller signallys i aksens retning ( $H=0^\circ$  og  $V=0^\circ$ ).
- 2.2. Såfremt en lygte eller signallys ved en visuel undersøgelse synes at vise betydelige lokale styrkevariationer kontrolleres det, at ingen lysstyrke målt mellem to af de i pkt. 2.1. angivne måleretninger:
- 2.2.1. for en minimumsspecifikation er mindre end 50% af den svageste minimumstyrke blandt de to, som er foreskrevet for disse måleretninger,
- 2.2.2. for en maksimumsspecifikation er større end den svageste maksimumstyrke blandt de to, som er foreskrevet for disse måleretninger, forhøjet med en brøkdel af forskellen mellem de for disse måleretninger foreskrevne styrker, således at denne brøkdel er en lineær funktion af forskellen.
-

BILAG VI

LYSETS FARVE

TRIKROMATISKE KOORDINATER

RØDT:	grænser imod gult:	$y \leq 0,335$
	" " purpur:	$z \leq 0,008$
HVIDT:	grænser imod blått:	$x \geq 0,310$
	" " gult:	$x \leq 0,500$
	" " grønt:	$y \leq 0,150 + 0,640 x$
	" " grønt:	$y \leq 0,440$
	" " purpur:	$y \geq 0,050 + 0,750 x$
	" " rødt:	$y \geq 0,382$
GUL:	grænser imod gul:	$y \leq 0,429$
	" " rødt:	$y \geq 0,398$
	" " hvidt:	$z \leq 0,007$

Til kontrol af disse kolorimetriske kendetegn anvendes en lyskilde med farvetemperatur 2854 K svarende til belysningsmidlet A i henhold til Den internationale Belysningskommission.

---